

**Rieber**

**Kochen wie die Profis.**



## Das System der Profis für zu Hause

80% der Zeit verbringen wir mit Vor- und Zubereiten in der Küche. Wäre es nicht praktischer mit weniger Handgriffen auszukommen? Mit der unit, der Profiküche auf 3 Ebenen, ist das ab sofort möglich. Wie das geht? Durch ausschließlichen Einsatz hochfunktionaler Komponenten aus der gewerblichen Küche und vorallem perfekte Ausnutzung jedes Millimeters. Durch simples Einhängen verwandeln passende Schneidbretter das Spülbecken in einen weiteren komfortablen Schneidearbeitsplatz für Gemüse, Fleisch oder Fisch. Auch beim Waschen von Obst und Salat werden Sie den neuen Komfort schnell zu schätzen wissen.

Die airclean®3d ein Dunstabzug, der direkt auf der Höhe des Kochgeschirrs angebracht ist, sorgt dafür, dass die fetthaltige Luft nicht in den Raum gelangt.

Erleben Sie die neue Art des Kochens.





## **Inhaltsverzeichnis**

<b>Einleitung</b>	<b>Seite 02 - 03</b>
<b>Anwendung</b>	<b>Seite 04 - 05</b>
<b>Kochen mit System</b>	<b>Seite 06 - 07</b>
<b>unit</b>	<b>Seite 08 - 11</b>
<b>Mehrschicht Kochgeschirr</b>	<b>Seite 12 - 13</b>
<b>Solution Sets</b>	<b>Seite 14 - 15</b>
<b>waterstation® cubic</b>	<b>Seite 16 - 17</b>
<b>Spülensortiment</b>	<b>Seite 18 - 22</b>
<b>Armaturen</b>	<b>Seite 23</b>
<b>waterstation® round</b>	<b>Seite 24</b>
<b>Küchenarbeitsplatten</b>	<b>Seite 25</b>



## Kochen wie die Profis.

### **Vorbereitung - die Edelstahl-Arbeitsfläche.**

Das mit dem Designpreis der Bundesrepublik Deutschland ausgezeichnete Küchenmodul unit erfüllt alle Funktionen einer professionellen Küche. Gleichzeitig ist die funktionale Edelstahl-Arbeitsfläche Blickfang jeden Raumes und Kommunikationsstätte. Nutzen Sie die Erfahrung von Rieber für Ihre Küche zu Hause und entscheiden Sie sich für eine Arbeitsfläche aus hygienischem Edelstahl.

### **Kochfeld mit effizienter Absaugung**

Mit der airclean - Umlufttechnologie bietet Ihnen Rieber eine patentierte Lösung, bei der Dämpfe unmittelbar am Ort des Entstehens aufgefangen werden und die ohne bauliche Maßnahmen zu jeder Zeit an jedem Ort funktioniert.



### **waterstation® - der perfekte Arbeitsplatz.**

Mit der waterstation®cubic bietet Rieber ein neues Spülensystem der Premiumklasse an. Ihr auffallend schönes Design, vor allem jedoch die greifbaren Vorteile im täglichen Gebrauch, machen die cubic zu einem einzigartigen Produkt, das begeistert. Im Zusammenspiel mit diversen Rieber-Behältern ermöglicht die cubic das bequeme Vorbereiten auf 3 Ebenen.

# Kochen mit System.



## Die Vorbereitung



Einfaches und bequemes Arbeiten auf mehreren Ebenen. Durch simples Drehen kann das Kochgeschirr wahlweise auf der oberen oder unteren Ebene eingehängt und dadurch die Speisen einfach und platzsparend vorbereitet werden.

## Die Zubereitung



Von der Vorbereitungsstelle ohne Umschütten direkt auf das Kochfeld oder in den Backofen.  
Braten, Schmoren, Grillen und Backen - das Rieber Kochgeschirr vereint in einem Gargerät alle Zubereitungsformen.



#### Das Garen und Backen



Das Rieber Kochgeschirr wird im gängigen Gastronorm-Maß angeboten, dass dadurch auch in den meisten Haushaltsdampfgarern verwendet werden kann. Speisen können somit zur besseren Geschmacksbildung im Rieber Kochgeschirr zunächst angebraten werden und anschließend direkt im Dampfgarer sanft auf Punkt zu Ende gegart werden.

#### Der Genuss



Dank des Zubehörs kann das Rieber Kochgeschirr nach dem Zubereiten ohne Umfüllen direkt auf dem Tisch platziert werden. So geht wenig Energie verloren und Ihre Speisen bleiben im chafing port noch lange warm.

## Kochen auf drei Ebenen: die 1,8 m<sup>2</sup> kleine Profiküche

Auf gerade einmal 1,8 Quadratmetern bietet die Küchenarbeitsfläche unit II alle Funktionen einer professionellen Küche.

Mit der unit und den cooktools bringt Rieber das Kochsystem der Profis in die private Küche - für einen neuen Komfort bei der Speisenzubereitung. Alles in einem: Vorbereiten, anbraten, schmoren und servieren. In der cubic ermöglichen die Rieber cooktools das bequeme Vorbereiten der Speisen auf 3 Ebenen. Im selben Kochgeschirr kann das Gericht direkt auf dem Herd angebraten (auf Elektro, Ceran oder Induktion) oder im Dampfgarer gegart werden.

Küchenarbeitsfläche nur ohne Unterbau erhältlich.

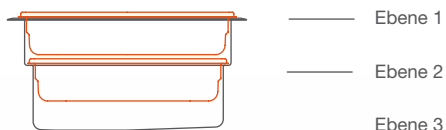

Anders als bei konventionellen Dunstabzugshauben saugt die airclean<sup>®</sup> beim Kochen und Anbraten die entstehende fetthaltige Luft direkt auf Höhe des Kochgeschirrs nach hinten ab. Die verschmutzte Luft wird durch die im Unterschrank montierte airbox geleitet und in 3 getrennten Schritten von Fett, Schmutzpartikeln und Geruch getrennt. Die saubere Luft gelangt durch ein ökologisches Umluftsystem zurück in den Raum.

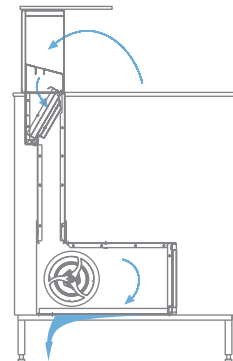

## unit - Kochen mit System



*Der Designpreis der Bundesrepublik Deutschland gilt als die höchste und exklusivste Auszeichnung im Bereich Design.*



*Kein anderer Designpreis stellt ähnlich hohe Anforderungen an seine Teilnehmer. So kann ein Unternehmen nur dann am Wettbewerb um den Designpreis teilnehmen, wenn sein Produkt bereits mit einem nationalen oder internationalen Preis ausgezeichnet wurde. Eine weitere Voraussetzung für die Teilnahme ist die Nominierung durch die Wirtschaftsministerien und -senatoren der Länder bzw. durch das Bundesministerium für Wirtschaft und Technologie.*

*Im Jahr 2007 haben über 1000 Einreichungen in den Bereichen Produkt- und Kommunikationsdesign am Wettbewerb teilgenommen.*

*Hiervon zeichnete die Jury 25 mit dem Designpreis aus.*



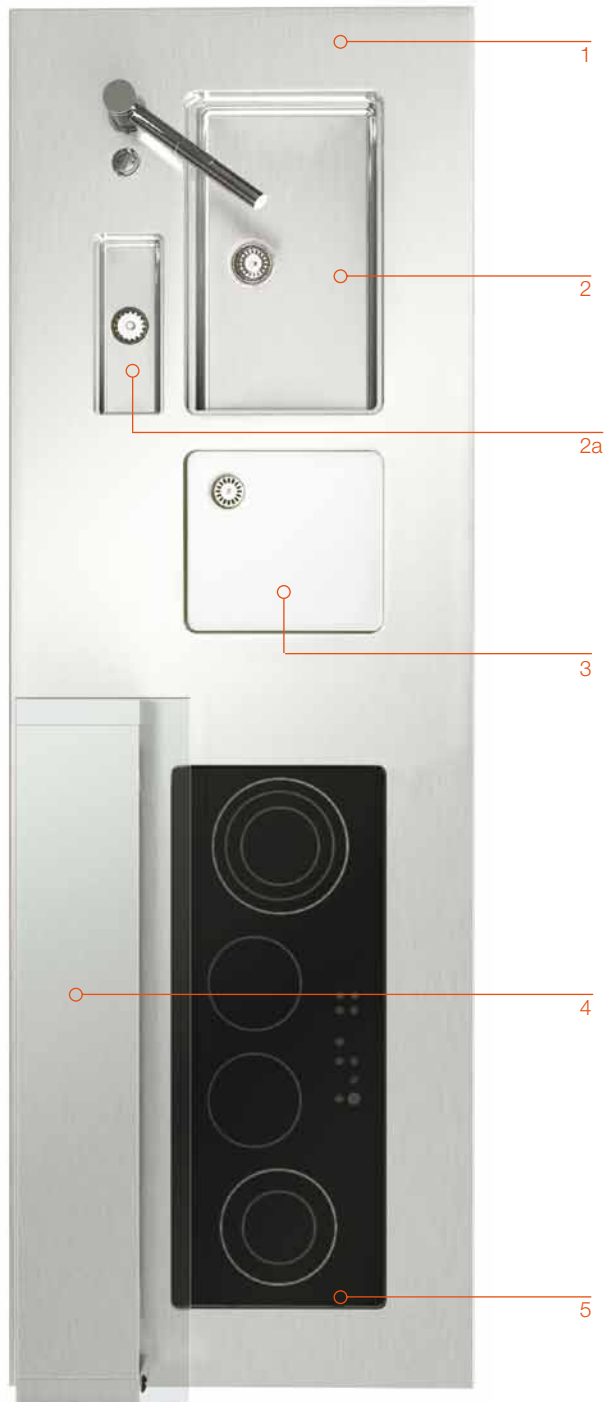

## Doppelspüle

Längs- oder Quereinbau für noch mehr Nutzfläche

### unit - Edelstahlworkplatte

hygienischer Edelstahl mit geschliffener und gebürsteter Oberfläche. Funktionales Design mit 20 mm dünner Workplatte

### waterstation<sup>®</sup>cubic Becken

Die waterstation<sup>®</sup>cubic ermöglicht das Arbeiten auf 3 Ebenen. Das Becken ist passend für das Rieber-Systemgeschirr. Ordnung - platzsparend - Profitechnik.

### waterstation<sup>®</sup>cubic Restebecken

### waterstation<sup>®</sup>cubic Abtropffläche

Passende Vertiefung für das Rieber-Systemgeschirr und das waterstation<sup>®</sup> Schneidbrett 2/3.

### airclean<sup>®</sup>3d 900

Der down-draft-Dunstabzug saugt die beim Kochen und Braten entstehende fetthaltige Luft ohne Umwege direkt nach hinten ab. Die Reinigung erfolgt ökologisch sinnvoll im Umluftsystem über einen speziell entwickelten Fettfilter und den Aktivkohlegeruchsfilter.

### Kochfeldausschnitt

Ausschnitt für ein Kochfeld nach ihren Vorgaben. Wir empfehlen die Verwendung flächenbündiger Kochfelder.

### unit - System-Set

Systemzubehör im Gastronormformat der Profis zum Vor- und Zubereiten der Speisen. Erweiterung der Arbeitsfläche durch perfekte Integration von Behältern und Schneidbrettern im Gastronormformat. Platz- und Wassersparendes Arbeiten durch Becken-im-Becken-Prinzip.

# Stellen Sie sich Ihre unit zusammen

Bitte rote Felder ausfüllen, bzw. Maße eintragen.

## Edelstahlarbeitsplatte

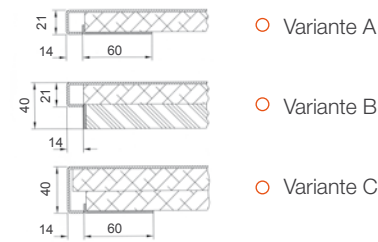

Variante A

Variante B

Variante C

- Edelstahl 1.4301
- Arbeitsplatte 20 oder 40 mm stark, 4-seitig abgekantet
- Vollflächig unterleimt
- Vorne und hinten mit Edelstahl unterfüllt (Variante A und C)

## Abmessungen

- bis 1800 mm Länge
- bis 2100 mm Länge
- bis 2400 mm Länge
- bis 2700 mm Länge
- bis 3000 mm Länge
- unit I 600 - 700 mm Tiefe
- unit II 800 - 900 mm Tiefe

## Spüle

Passend für 60er Unterbauten

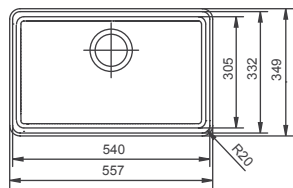

Spüle mit 3 1/2" Körbchenventil und Drehexzenter

540 x 332 mm

Restebecken mit 1 1/2" Körbchenventil, nicht verschließbar.

## Abtropffläche

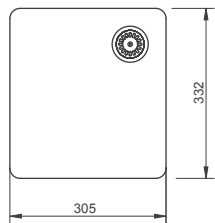

Funktionsverprägung mit 1 1/2" Ablaufprägung nicht verschließbar

305 x 332 mm

## Absaugung

Passend für 90er Unterbauten

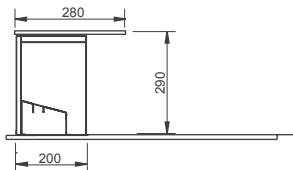

Anschlusswert: 230 V, 50 Hz, 16 A  
Nennspannung: max. 400 W

860 x 510 x 650-780 mm

## Kochfeldausschnitt

Ausschnitt für flächenbündiges Kochfeld

Ausschnitt für Einbau-Kochfeld

Bitte Einbauzeichnung des Herstellers beilegen!  
Montage der Kochfelder nicht enthalten!

## Empfohlenes Zubehör

Zubehör im GN-Format:

- Schneidbrett GN 2/3 Buche
- Edelstahl-Sieb GN 2/3
- Edelstahl-Resteschale GN 2/8
- GN-Kochgeschirr (siehe Seite 14-15)

Einhandhebelmischbatterie mit Schwenkauslauf und variablem Ausfluss:

- Armatur Apollo CN
- Armatur Apollo CN GB



**UNIT I**

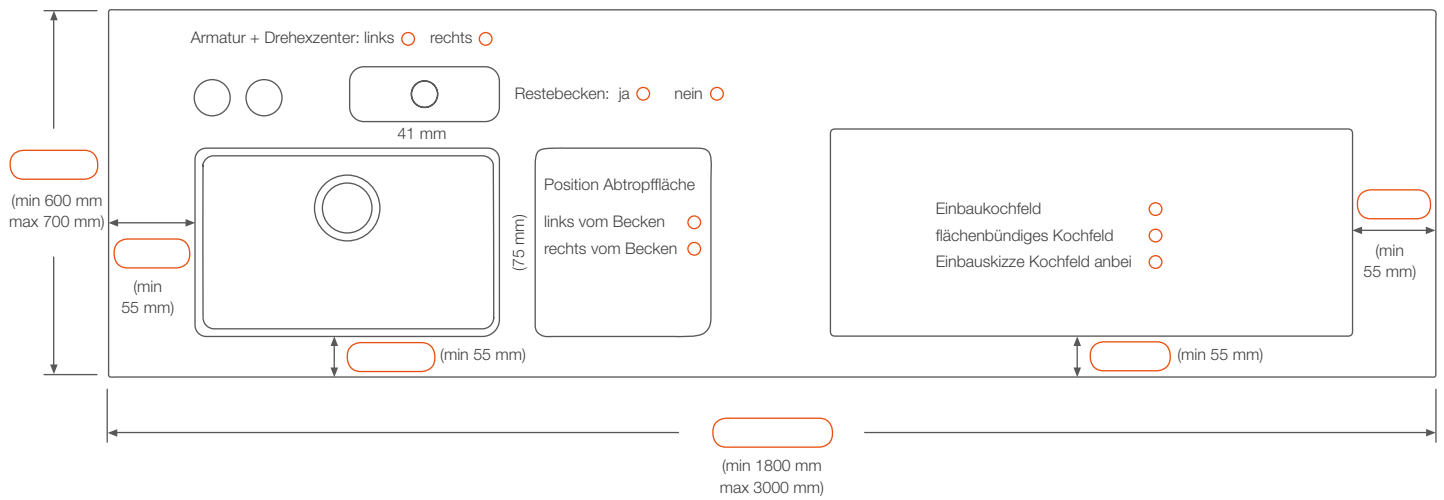

**UNIT II**

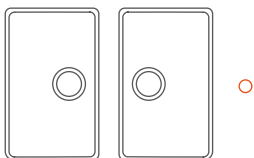
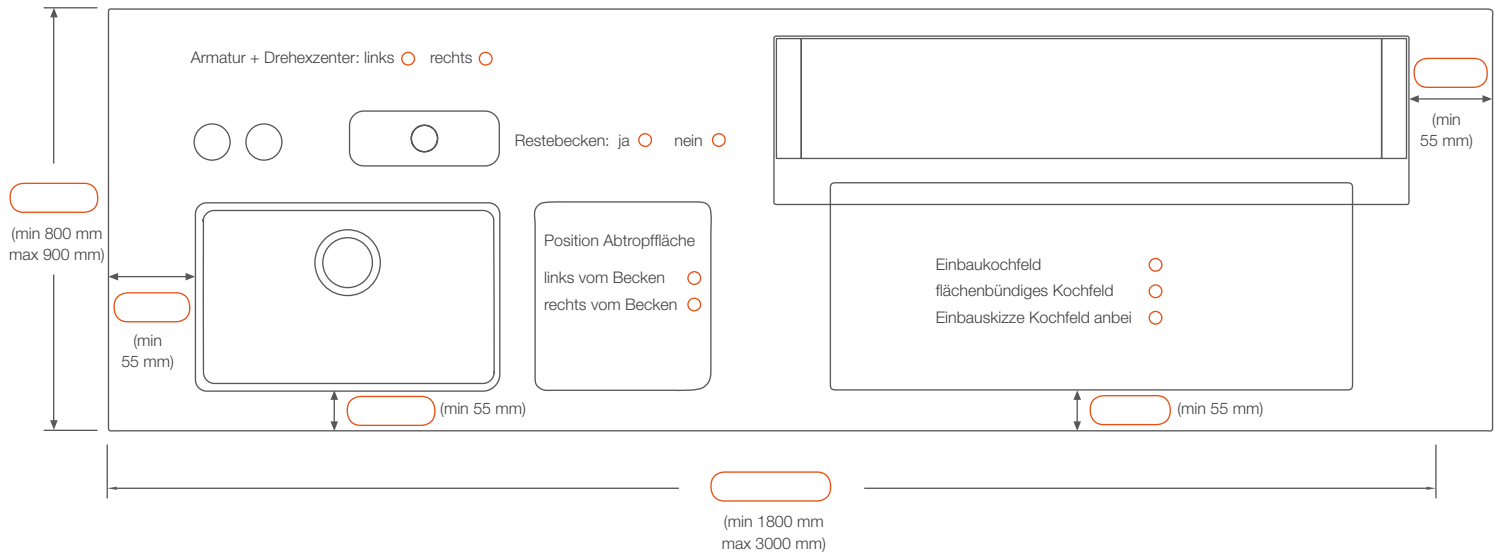

Möglichkeit 1 zum Einbau einer Doppelspüle



Möglichkeit 2 zum Einbau einer Doppelspüle

Bitte ausgefülltes Anfrageblatt mit Adresdaten an  
 Fax +49 (0) 7121/518-288



## Die neue Generation des Kochens.

### Mehrschicht-System-Kochgeschirr - Die Vorteile

Entscheidend für die Qualität und den Komfort beim Kochen mit dem System der Profis, ist das im Design sehr ansprechende Rieber Mehrschichtsystemgeschirr. Anders als die meisten Kochtöpfe ist das Rieber thermoplates® Kochgeschirr nicht aus einfachem Edelstahl, sondern aus energieeffizientem Mehrschichtmaterial hergestellt. Damit sparen Sie nicht nur wertvolle Energie, sondern können Ihre Speisen besonders schonend und geschmackvoll, ohne viel Öl oder Fett zubereiten. Natürlich ist das Mehrschichtgeschirr auch bestens für Induktion geeignet.

Durch die gegebenen Gastronommaße ist das Mehrschichtgeschirr kompatibel zu den meisten Dampfgarern und passt auch in jeden Ofen.

Im chafing port kann ohne Umschütten direkt auf dem Tisch serviert und warm- bzw. kühlgehalten werden.



## Die Gastro-Norm

ist ein international gültiges Maßsystem. Die Grundlage ist das Normmaß 1/1. Die kleineren Behälter werden in Brüchen relativ zum Grundmaß 1/1 angegeben.

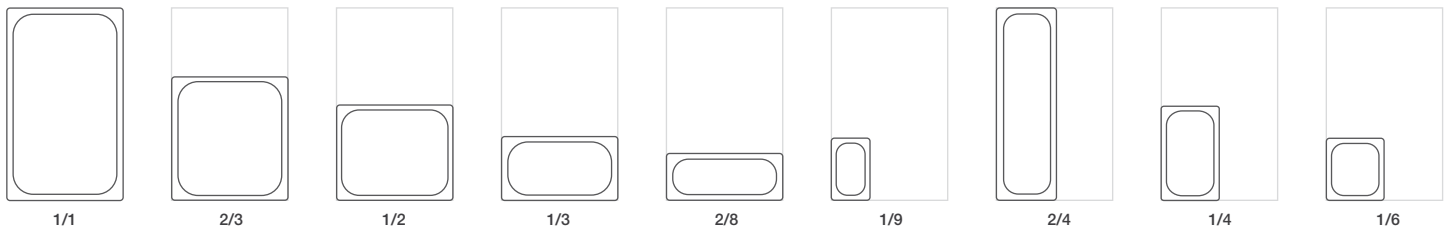

Dieses System können Sie optimal für Ihre Bedürfnisse nutzen.

Durch die rechteckige Form, vermeiden Sie unnötigen Platzverlust. Zudem sind die Behälter platzsparend ineinander stapelbar.



## Die Materialien

Die ideale Ergänzung zu Ihrem Kochgeschirr ist unser umfangreiches Gastronormbehälterprogramm und Deckelsystem. Erhältlich in verschiedenen Größen und Tiefen - aus Edelstahl oder Polycarbonat, emailliert, oder mit beschichteter Oberfläche.



## Das Mehrschichtmaterial

SWISS-PLY® ist ein patentiertes Mehrschichtmaterial mit herausragenden thermischen Eigenschaften: Das Sandwich-Material mit Aluminiumkern gewährleistet eine höhere Leitfähigkeit von Energie (Warm und Kalt). Dadurch verteilt sich zugeführte Energie schnell und gleichmäßig. Zudem bietet das Mehrschichtmaterial die optimalen Voraussetzung zur Nutzung mit **Induktion**.

Die erheblich gesteigerte Energieeffizienz führt zu einer deutlichen Senkung der Kosten.

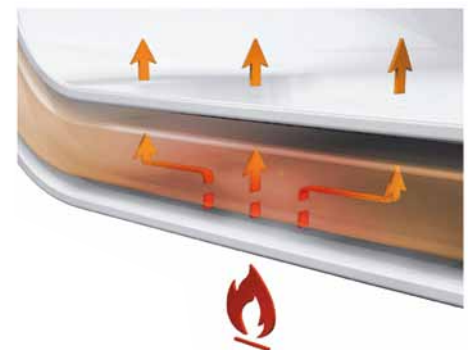

## Sparen Sie Zeit, Platz und Energie

Ausschließlich über eine innovative Technologie - umgesetzt im Rieber Kochgeschirr. Durch das patentierte Mehrschichtmaterial SWISS-PLY® hat das Rieber Kochgeschirr eine sehr hohe Energie-Leitfähigkeit und ist so insbesondere bei Wärme-/Kälteübergängen ideal einsetzbar. Und das spart Ihnen nicht nur Energie, sondern auch Zeit.



reddot design award  
winner 2007



DESIGNPREIS  
2008  
NOMINIERT



2008 ■



# Cooktools - Solution Set



**72400101** Garset

Zum schonenden Garen von Gemüse, Fisch etc.  
Bestehend aus: 2/3 Mehrschichtkochgeschirr  
100 mm tief, 2 Dampfgareinsätze, Edelstahldeckel



**72401101** Grill- und Bratset

Zum Braten z.B. von Fleisch, Fisch und Gemüse etc.  
Bestehend aus: 2/3 Mehrschichtkochgeschirr  
20 mm tief, Edelstahldeckel



**72402101** Frittierset

Zum Frittieren von z.B. Pommes Frites, Gemüse etc.  
Bestehend aus: 2/3 Mehrschichtkochgeschirr  
100 mm tief, Frittireinsatz



**72403101** Lager-set

Zum Lagern z.B. von Steak, Fisch, Gemüse  
Bestehend aus: 1/3 Polycarbonatbehälter 100 mm tief,  
Einleger und Deckel aus Polycarbonat



**72404101** Vorbereitungsset

Zum platzsparenden Vorbereiten Ihrer Speisen direkt im System waterstation<sup>®</sup>cubic wie z.B. Schneiden von Obst, Gemüse, absieben von Nudeln etc.

Bestehend aus: 2/3 Holzschneidbrett, 2/3 Edelstahlsystembehälter gelocht, 2/8 Edelstahlsystembehälter ungelocht



**72405101** Warmhalteset

Zum Servieren Ihrer Speisen direkt auf dem Tisch. Mit dem einlegbaren Warmhaltepellet bleiben Ihre Speisen über lange Zeit warm.

Bestehend aus: 2/3 Mehrschichtkochgeschirr  
60 mm tief, Edelstahldeckel, chafing port, Warmhaltepellet



**72406101** Kalthalteset

Zum Servieren Ihrer Speisen direkt auf dem Tisch. Das einlegbare Kühlpellet sorgt dafür, dass z.B. Nachspeisen über lange Zeit kühl gehalten werden.

Bestehend aus: 2/3 Mehrschichtkochgeschirr  
60 mm tief, Edelstahldeckel, chafing port, Kühlpellet



**72407101** Warm- und Kalthalteset

Für das Heiß/Kalt-Erlebnis auf dem Tisch.

Bestehend aus: 2/3 Mehrschichtkochgeschirr  
60 mm tief, Edelstahldeckel, chafing port, Kühlpellet, Warmhaltepellet



# Cooktools - Komponenten

## Mehrschichtkochgeschirr

Systemgeschirr aus patentiertem Mehrschichtmaterial SWISS-PLY® Temperaturbereich von - 20°C bis + 220°C, spülmaschinentauglich. Mit Griffen. Für folgende Heizquelle verwendbar: Ceranfeld, Induktionsfeld, Elektroherd



Kochgeschirr 2/3 (354 x 324 mm), 100 mm tief	84010924	○
Kochgeschirr 2/3, (354 x 324 mm) 60 mm tief	84010925	○
Kochgeschirr 2/3, (354 x 324 mm) 40 mm tief	84010926	○
Grillplatte 2/3, (354 x 324 mm) 20 mm tief	84010933	○
Kochgeschirr 1/2, (256 x 324 mm) 100 mm tief	84010928	○
Kochgeschirr 1/2, (256 x 324 mm) 60 mm tief	84010929	○
Kochgeschirr 1/2, (256 x 324 mm) 40 mm tief	84010930	○
Grillplatte 1/2, (256 x 324 mm) 20 mm tief	84010934	○

## Gardeckel

Mit feststehendem Griff und seitlichen Griffausschnitten.



Gardeckel GN 2/3 Edelstahl	84011002	○
Gardeckel GN 1/2 Edelstahl	84011012	○

## Heiß und Kalt auf den Tisch

Im funktionalen Mehrschichtgeschirr bleibt mit den Pellets Heißes heiß oder Kaltes kalt. Der Thermobehälter hält die gewünschte Temperatur über lange Zeit.



chafing port 352 x 327 x 70 mm	84011107	○
Kühlpellet 1/2 Kunststoff schwarz	85022071	○
Wärmepellet GN 1/2, Edelstahl	89080171	○

## Vorbereitungszubehör

Das Vorbereitungszubehör von Rieber, spart Platz, bringt Ordnung in die Küche und macht Spaß am Kochen. Beim Waschen von Obst, beim Vorbereiten von Gemüse und Fisch oder beim Abgießen von Nudeln – Sie werden den neuen Komfort schnell zu schätzen wissen.



Edelstahl Systembehälter 2/8	84010138	○
Edelstahl Systembehälter 2/3, gelocht	84020112	○
Schneidbrett 2/3, Holz Buche	72100560	○
Schneidbrett 2/8, Holz Buche	72100561	○
Schneidbrett 1/2, Holz Buche	72100562	○
Schneidbrett 2/3, Polyethylen	72100540	○
Schneidbrett 2/8, Polyethylen	72100541	○
Schneidbrett 1/2, Polyethylen	72100542	○



## Die Spüle wird zur multifunktionalen Arbeitsfläche.



Systematisches Vorbereiten und Zubereiten auf 3 Ebenen



Multivariables Arbeitsraster mit professionellen Gastronormbehältern und Schneidbrettern



Leichte Reinigung durch reduzierte 20mm Eckradien











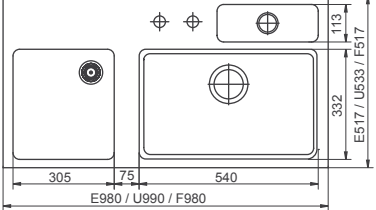

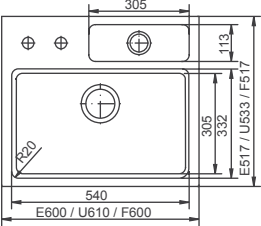

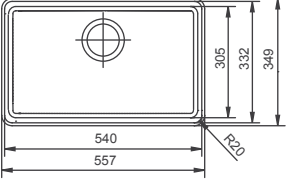
Praktisches, platzsparendes Vor- und Zubereiten mit der variablen Arbeitsfläche

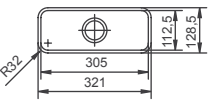

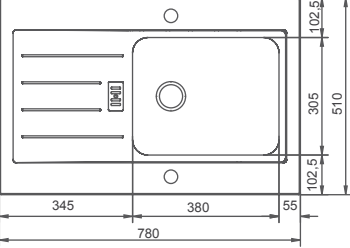

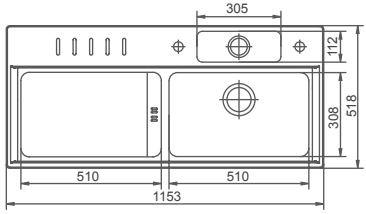

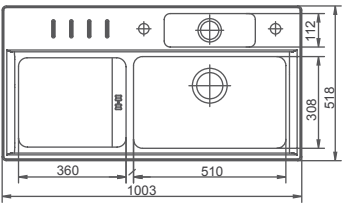





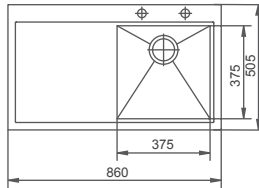

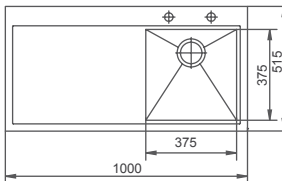

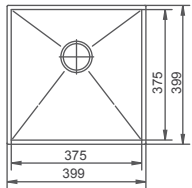
## Die Systemspüle für höchste Ansprüche

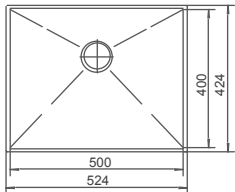
Für die waterstation® cubic hat Rieber ein Erfolgsprinzip aus dem Profibereich auf die private Küche übertragen: Das Arbeiten auf drei Ebenen, mit dem Systemkoch – und Vorbereitungsgeschirr, dass zu den Dampfgeräten kompatibel ist. Von der Spüle auf den Tisch ermöglichen die cookingtools im Zusammenspiel mit der waterstation® cubic ein durchgängiges System.

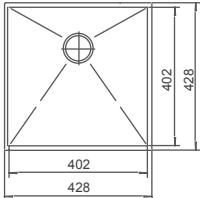
 <p>EF 600er / U 1000er Unterbau</p>	<p><b>72016610</b> cubic 980 Be li. Einbau  <b>72016620</b> cubic 980 Be. re. Einbau  <b>72016612</b> cubic 980 Be. li U  <b>72016622</b> cubic 980 Be. re. U  <b>72016616</b> cubic 980 Be. li. F*  <b>72016626</b> cubic 980 Be. re. F*</p>	<p>Inkl. 3 1/2" Körbchendrehexcenter,  1 1/2" Körbchenventil 72100194,  2/8 Edelstahl-Systembehälter  84010138, 2/3 Edelstahl-Systembehälter  gelocht 84020112,  2/3 Holzschneidbrett 72100560</p> <p>Zubehör:  <b>72100401</b> Raumsparerer-Ablauf</p>	
 <p>600er Unterbau</p>	<p><b>72016601</b> waterstation® cubic Einbau  <b>72016603</b> waterstation® cubic U  <b>72016606</b> waterstation® cubic F*</p>	<p>Inkl. 3 1/2" Körbchendrehexcenter,  1 1/2" Körbchenventil 72100193,  2/8 Edelstahl-Systembehälter  84010138, 2/3 Edelstahl-Systembehälter  gelocht 84020112,  2/3 Holzschneidbrett 72100560</p> <p>Zubehör:  <b>72100401</b> Raumsparerer-Ablauf</p>	
 <p>600er Unterbau</p>	<p><b>72016652</b> cubic Basic A</p>	<p>Inkl. 3 1/2" Körbchendrehexcenter  72100197</p> <p>Zubehör:  <b>72100401</b> Raumsparerer-Ablauf</p> <p>Zum Einbau von oben, flächenbündigem  Einbau und zum Unterbau geeignet.</p>	
	<p><b>72016662</b> cubic Basic B</p>	<p>Inkl. 1 1/2" Körbchenventil, nicht verschleißbar  72100198</p> <p>Zubehör:  <b>72100401</b> Raumsparerer-Ablauf</p> <p>Zum Einbau von oben, flächenbündigem  Einbau und zum Unterbau geeignet.</p>	
 <p>450er Unterbau</p>	<p><b>72016810</b> waterstation® basic Set</p>	<p>Inkl. 1 1/2" Körbchendrehexcenter  72100207,  Schneidbrett Holz 72100510,  1/3 Polycarbonat-Systembe-  hälter 84210107 mit Deckel  aus Polycarbonat 84200107</p> <p>Zubehör:  <b>72100401</b> Raumsparerer-Ablauf</p>	
 <p>600er Unterbau</p>	<p><b>72031709</b> waterstation® classic 150  Becken links  <b>72031710</b> waterstation® classic 150  Becken rechts</p>	<p>Inkl. 3 1/2" Körbchendrehexcenter  1 1/2" Körbchenventil 72100177,  2/8 Edelstahl-Resteschaale gelocht  84020150</p> <p>Zubehör:  <b>72100518</b> Schneidbrett aus Holz  <b>72100523</b> Glasschneideplatte  <b>72100401</b> Raumsparerer-Ablauf</p>	
 <p>600er Unterbau</p>	<p><b>72031712</b> waterstation® classic 100  Becken links  <b>72031713</b> waterstation® classic 100  Becken rechts</p>	<p>Inkl. 3 1/2" Körbchendrehexcenter,  1 1/2" Körbchenventil 72100177,  2/8 Edelstahl-Resteschaale gelocht  84020150</p> <p>Zubehör:  <b>72100518</b> Schneidbrett aus Holz  <b>72100523</b> Glasschneideplatte  <b>72100401</b> Raumsparerer-Ablauf</p>	

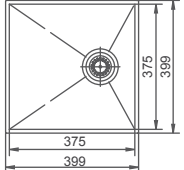
\* Neuer, innovativer Flachrand geeignet für den Einbau von oben oder für den flächenbündigen Einbau.  
Einbaumaße sind den Spülen beigelegt.

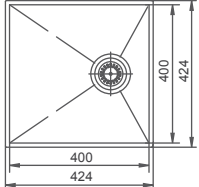
# Nullradius Becken

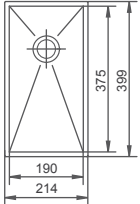



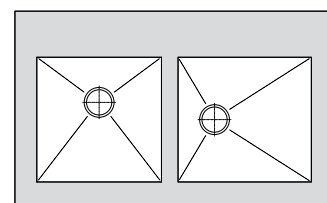
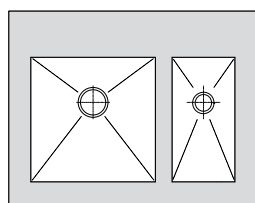
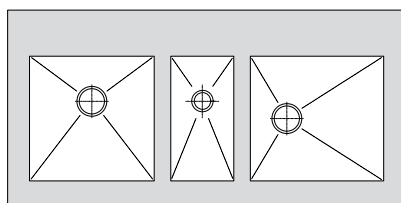





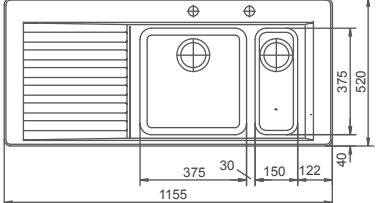

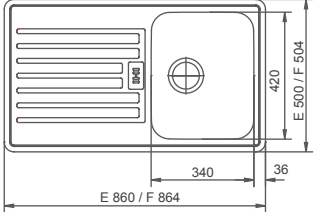

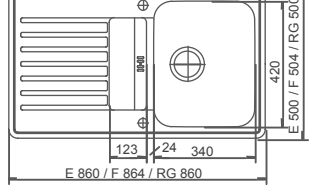
 <p>450er Unterbau</p>	<p><b>72016705</b> puro 860 Becken links <b>72016706</b> puro 860 Becken rechts</p>	<p>Inkl. 3 1/2" Körbchendrehexcenter 72100129</p> <p>Zubehör: <b>72100555</b> Glasschneideplatte <b>72100401</b> Raumsparer-Ablauf</p>	
 <p>450er Unterbau</p>	<p><b>72016701</b> puro 1000 Becken links <b>72016702</b> puro 1000 Becken rechts</p>	<p>Inkl. 3 1/2" Körbchendrehexcenter 72100129</p> <p>Zubehör: <b>72100555</b> Glasschneideplatte <b>72100401</b> Raumsparer-Ablauf</p>	
	<p><b>72022005</b> NR 375/375</p>	<p>Inkl. 3 1/2" Körbchendrehexcenter 72100171</p> <p>Zubehör: <b>72100401</b> Raumsparer-Ablauf</p>	
	<p><b>72022010</b> NR 500/400</p>	<p>Inkl. 3 1/2" Körbchendrehexcenter 72100171</p> <p>Zubehör: <b>72100401</b> Raumsparer-Ablauf</p>	
	<p><b>72022009</b> NR 400/400</p>	<p>Inkl. 3 1/2" Körbchendrehexcenter 72100171</p> <p>Zubehör: <b>72100401</b> Raumsparer-Ablauf</p>	
	<p><b>72022002</b> NR Abtropfbecken 375/375</p>	<p>Inkl. 3 1/2" gezogener Flachablauf 72100184</p> <p>Zubehör: <b>72100401</b> Raumsparer-Ablauf</p>	
	<p><b>72022003</b> NR Abtropfbecken 400/400</p>	<p>Inkl. 3 1/2" gezogener Flachablauf 72100184</p> <p>Zubehör: <b>72100401</b> Raumsparer-Ablauf</p>	
	<p><b>72022008</b> NR Becken 190/375</p>	<p>Inkl. 1 1/2" Körbchenventil, handbetätigt 72100198</p> <p>Zubehör: <b>72100401</b> Raumsparer-Ablauf</p>	

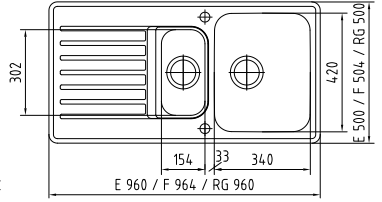
Kombinationsmöglichkeiten:

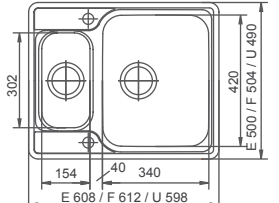

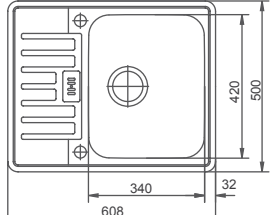
Einbaumaße sind den Spülen beigelegt.

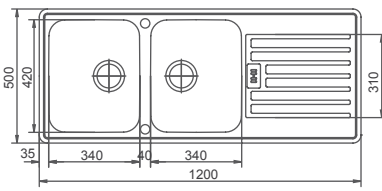
# Weitere Einbauspülen

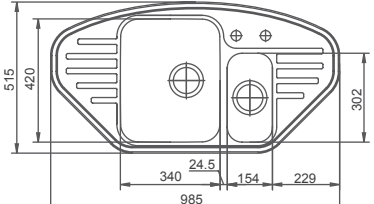
 <p>600er Unterbau</p>	<p><b>72016001</b> Niuson Becken links  <b>72016002</b> Niuson Becken rechts</p>	<p>Inkl. 3 1/2" Körbchendrehexcenter            3 1/2" Körbchenventil handbetätigt            72100174,            Edelstahl-Resteschale gelocht            72100616</p> <p>Zubehör:  <b>72100522</b> Glasschneideplatte  <b>72100401</b> Raumsparer-Ablauf</p>	
 <p>450er Unterbau</p>	<p><b>72012201</b> Marilyn light  <b>72012208</b> Marilyn light F*</p> 	<p>Inkl. 3 1/2" Körbchenventil handbetätigt            72100109</p> <p>Zubehör:  <b>72100927</b> Geschirrkorb Chrom  <b>72100519</b> Schneidbrett Holz  <b>72100401</b> Raumsparer-Ablauf</p>	
 <p>450er Unterbau</p>	<p><b>72011301</b> Marilyn 100  <b>72011380</b> Marilyn 100 F*  <b>72011390</b> Marilyn 100 Leinen  <b>72011302</b> Marilyn 100 sierra  <b>72011304</b> Marilyn 100 graphit  <b>72011308</b> Marilyn 100 kiesel</p> 	<p>Inkl. 3 1/2" Körbchendrehexcenter            72100121 (Edelstahl)            72100133 (Riegranit)</p> <p>Zubehör:  <b>72100611</b> Edelstahl-Resteschale glatt  <b>72100623</b> Edelstahl-Resteschale Leinen  <b>72100519</b> Schneidbrett aus Holz  <b>72100927</b> Geschirrkorb Chrom  <b>72100401</b> Raumsparer-Ablauf</p>	
 <p>600er Unterbau</p>	<p><b>72011401</b> Marilyn 150  <b>72011480</b> Marilyn 150 F*  <b>72011490</b> Marilyn 150 Leinen  <b>72011402</b> Marilyn 150 sierra  <b>72011404</b> Marilyn 150 graphit  <b>72011408</b> Marilyn 150 kiesel</p> 	<p>Inkl. 3 1/2" Körbchendrehexcenter,            3 1/2" Körbchenventil handbetätigt            72100170 (Edelstahl)            72100134 (Riegranit)</p> <p>Zubehör:  <b>72100519</b> Schneidbrett aus Holz  <b>72100927</b> Geschirrkorb Chrom  <b>72100607</b> Edelstahl-Resteschale gelocht  <b>72100401</b> Raumsparer-Ablauf</p>	
 <p>E F 600er / U 700 Unterbau</p>	<p><b>72012801</b> Marilyn 150 compact  <b>72012880</b> Marilyn 150 compact F*  <b>72012881</b> Marilyn 150 compact U</p> 	<p>Inkl. 3 1/2" Körbchendrehexcenter,            3 1/2" Körbchenventil handbetätigt 72100170</p> <p>Zubehör:  <b>72100607</b> Edelstahl-Resteschale gelocht  <b>72100508</b> Schneidbrett aus Holz  <b>72100927</b> Geschirrkorb Chrom  <b>72100702</b> Stapelboard Kunststoff weiß  <b>72100401</b> Raumsparer-Ablauf</p>	
 <p>450er Unterbau</p>	<p><b>72011313</b> Marilyn 100 compact</p> 	<p>Inkl. 3 1/2" Körbchendrehexcenter            72100121</p> <p>Zubehör:  <b>72100508</b> Schneidbrett aus Holz  <b>72100927</b> Geschirrkorb Chrom  <b>72100702</b> Stapelboard Kunststoff weiß  <b>72100401</b> Raumsparer-Ablauf</p>	
 <p>800er Unterbau</p>	<p><b>72015601</b> Marilyn 200</p> 	<p>Inkl. 3 1/2" Körbchendrehexcenter,            3 1/2" Körbchenventil handbetätigt            72100156</p> <p>Zubehör:  <b>72100519</b> Schneidbrett aus Holz  <b>72100927</b> Geschirrkorb Chrom  <b>72100401</b> Raumsparer-Ablauf</p>	
 <p>600er Unterbau</p>	<p><b>72013401</b> Marilyn 150 EL  <b>72013490</b> Marilyn 150 EL Leinen</p> 	<p>Inkl. 3 1/2" Körbchendrehexcenter,            3 1/2" Körbchenventil handbetätigt            72100170</p> <p>Zubehör:  <b>72100607</b> Edelstahl-Resteschale gelocht  <b>72100927</b> Geschirrkorb Chrom  <b>72100401</b> Raumsparer-Ablauf</p>	

\* Neuer, innovativer Flachrand geeignet für den Einbau von oben oder für den flächenbündigen Einbau. Einbaumaße sind den Spülen beigelegt.



450er Unterbau

**72017610** Linea Light

Inkl. 3 1/2" Körbchendrehexcenter  
72100129

Zubehör:  
**72100616** Edelstahl-Resteschale gelocht  
**72100401** Raumsparer-Ablauf

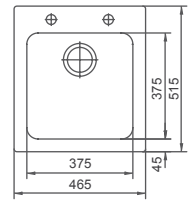

450er Unterbau

**72017601** Linea 100 Becken rechts  
**72017603** Linea 100 Becken links

Inkl. 3 1/2" Körbchendrehexcenter  
72100129

Zubehör:  
**72100555** Glasschneideplatte  
**72100616** Edelstahl-Resteschale gelocht  
**72100401** Raumsparer-Ablauf

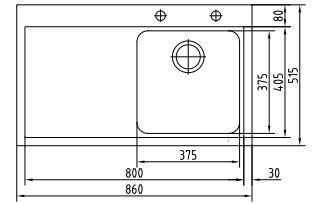

600er Unterbau

**72017602** Linea 150 Becken rechts  
**72017604** Linea 150 Becken links

Inkl. 3 1/2" Körbchendrehexcenter,  
3 1/2" Körbchenventil handbetätigt  
72100174

Zubehör:  
**72100555** Glasschneideplatte  
**72100616** Edelstahl-Resteschale gelocht  
**72100401** Raumsparer-Ablauf

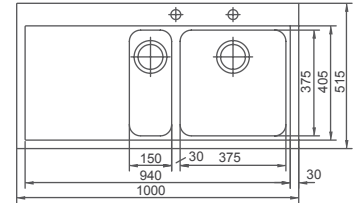

450er Unterbau

**72013201** Wing 100 Becken rechts  
**72013205** Wing 100 Becken links  
**72013290** Wing 100 Becken rechts  
Leinen  
**72013292** Wing 100 Becken links  
Leinen

Inkl. 1 1/2" Körbchenventil mit Zugexcenter  
72100138

Zubehör:  
**72100501** Schneidbrett aus Holz  
**72100922** Geschirrkorb Chrom  
**72100401** Raumsparer-Ablauf

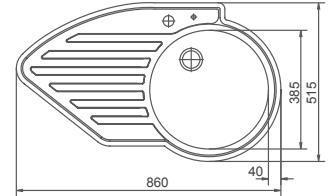

450er Unterbau

**72015210** Tenor 100



Inkl. 3 1/2" Körbchendrehexcenter  
72100171

Zubehör:  
**72100401** Raumsparer-Ablauf

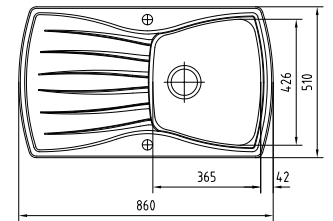

600er Unterbau

**72015310** Tenor 150



Inkl. 3 1/2" Körbchendrehexcenter,  
3 1/2" Körbchenventil, handbetätigt  
72100170

Zubehör:  
**72100401** Raumsparer-Ablauf

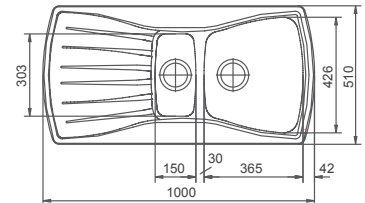

800er Unterbau  
min. 900er Unterschrank

**72015410** Tenor 150 EL



Inkl. 3 1/2" Körbchendrehexcenter,  
3 1/2" Körbchenventil, handbetätigt  
72100170

Zubehör:  
**72100614** Edelstahl-Resteschale  
gelocht  
**72100401** Raumsparer-Ablauf

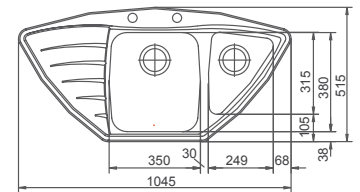

450er Unterbau

**72013510** Econa 100  
**72013512** Econa 100 Leinen



Inkl. 3 1/2" Körbchendrehexcenter  
72100121

Zubehör:  
**72100508** Schneidbrett aus Holz  
**72100929** Geschirrkorb Chrom  
**72100401** Raumsparer-Ablauf

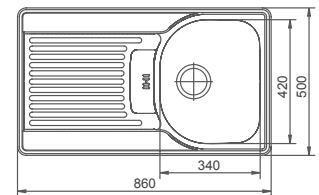

600er Unterbau









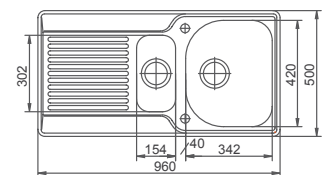



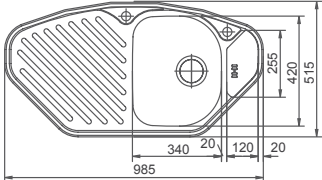

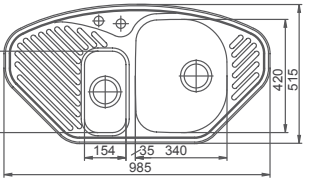

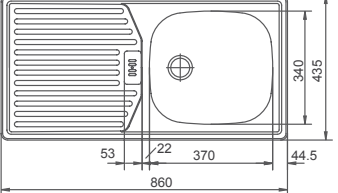

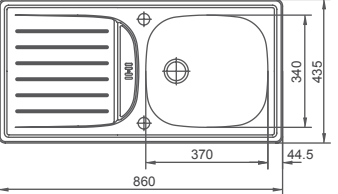
**72013501** Econa 150  
**72013503** Econa 150 Leinen

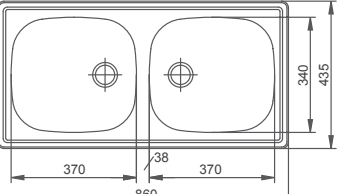
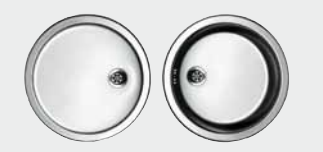
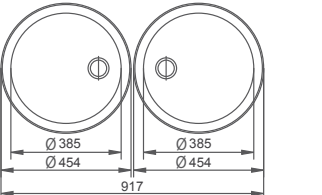

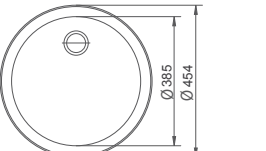
Inkl. 3 1/2" Körbchendrehexcenter,  
3 1/2" Körbchenventil, handbetätigt  
72100170

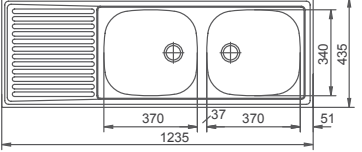

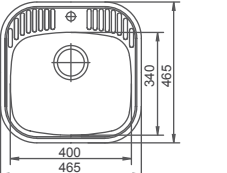

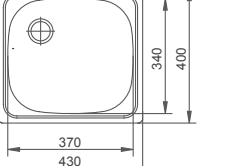





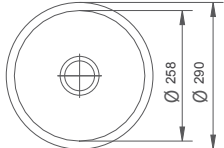

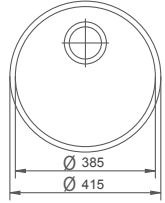
Zubehör:  
**72100607** Edelstahl-Resteschale gelocht  
**72100508** Schneidbrett aus Holz  
**72100929** Geschirrkorb Chrom  
**72100401** Raumsparer-Ablauf

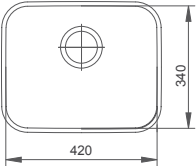

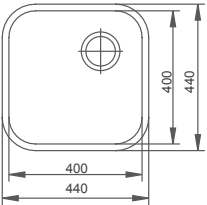
 <p>450er Unterbau min. 900er Unterschrank</p>	<p><b>72012401</b> Econa 100 EL</p> 	<p>Inkl. 3 1/2" Körbchendrehexcenter 72100121</p> <p>Zubehör: <b>72100929</b> Geschirrkorb Chrom <b>72100401</b> Raumsparer-Ablauf</p>	
 <p>600er Unterbau min. 900er Unterschrank</p>	<p><b>72012701</b> Econa 150 EL</p> 	<p>Inkl. 3 1/2" Körbchendrehexcenter, 3 1/2" Körbchenventil, handbetätigt 72100170</p> <p>Zubehör: <b>72100607</b> Edelstahl-Resteschale gelocht <b>72100929</b> Geschirrkorb Chrom <b>72100401</b> Raumsparer-Ablauf</p>	
 <p>450er Unterbau</p>	<p><b>72010901</b> E 86 K</p> 	<p>Inkl. 1 1/2" Stopfengarnitur 72100199</p> <p>Zubehör: <b>72100923</b> Geschirrkorb Chrom <b>72100515</b> Schneidbrett Holz <b>72100401</b> Raumsparer-Ablauf</p>	
 <p>450er Unterbau</p>	<p><b>72010945</b> E 86 plus</p> 	<p>Inkl. 1 1/2" Stopfengarnitur 72100199, Kunststoff-Resteschale transparent 72100606 und Schneidbrett Holz 72100516</p> <p>Zubehör: <b>72100923</b> Geschirrkorb Chrom <b>72100401</b> Raumsparer-Ablauf</p>	
 <p>900er Unterbau</p>	<p><b>72011601</b> E 86 / 2</p> 	<p>Inkl. 1 1/2" Stopfengarnitur 72100192</p> <p>Zubehör: <b>72100923</b> Geschirrkorb Chrom <b>72100515</b> Schneidbrett Holz <b>72100401</b> Raumsparer-Ablauf</p>	
 <p>600er Unterbau</p>	<p><b>72014001</b> E 39 Set</p>	<p>Inkl. 1 1/2" Stopfengarnitur 72100103 Geschirrkorb Chrom 72100922 Schneidbrett Holz 72100501</p> <p>Zubehör: <b>72100401</b> Raumsparer-Ablauf</p>	
 <p>450er Unterbau</p>	<p><b>72011001</b> E 39</p>	<p>Inkl. 1 1/2" Stopfengarnitur 72100118</p> <p>Zubehör: <b>72100922</b> Geschirrkorb Chrom <b>72100501</b> Schneidbrett Holz <b>72100401</b> Raumsparer-Ablauf</p>	
 <p>900er Unterbau</p>	<p><b>72011801</b> E 123/2</p> 	<p>Inkl. 1 1/2" Stopfengarnitur 72100299</p> <p>Zubehör: <b>72100401</b> Raumsparer-Ablauf</p>	
 <p>450er Unterbau</p>	<p><b>72021401</b> E 47</p>	<p>Inkl. 3 1/2" Körbchenventil handbetätigt 72100185</p> <p>Zubehör: <b>72100401</b> Raumsparer-Ablauf</p>	
 <p>450er Unterbau</p>	<p><b>72020501</b> E 43</p>	<p>Inkl. 1 1/2" Stopfengarnitur 72100102</p> <p>Zubehör: <b>72100401</b> Raumsparer-Ablauf</p>	

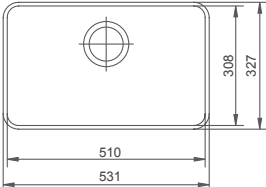
Einbaumaße sind den Spülen beigelegt.

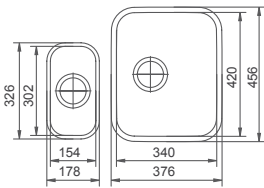
# Unterbaubecken

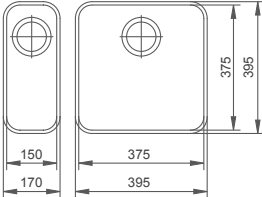
 <p>400er Unterbau</p>	<p><b>72021301 U 26</b></p>	<p>Inkl. 1 ½" Körbchenventil, handbetätigt 72100173, Befestigungselement</p> <p>Zubehör: <b>72100401</b> Raumsparer-Ablauf</p>	
 <p>450er Unterbau</p>	<p><b>72021001 U 39</b></p>	<p>Inkl. 3 ½" Körbchendrehexcenter 72100171, Befestigungselement</p> <p>Zubehör: <b>72100922</b> Geschirrkorb Chrom <b>72100401</b> Raumsparer-Ablauf</p>	
 <p>500er Unterbau</p>	<p><b>72020801 U 340/420</b></p>	<p>Inkl. 3 ½" Körbchendrehexcenter 72100171, Befestigungselement</p> <p>Zubehör: <b>72100927</b> Geschirrkorb Chrom <b>72100401</b> Raumsparer-Ablauf</p>	
 <p>500er Unterbau</p>	<p><b>72020901 U 400/400</b></p>	<p>Inkl. 3 ½" Körbchendrehexcenter 72100171, Befestigungselement</p> <p>Zubehör: <b>72100401</b> Raumsparer-Ablauf</p>	
 <p>500er Unterbau</p>	<p><b>72021901 U 520/310</b></p>	<p>Inkl. 3 ½" Körbchendrehexcenter 72100171, Befestigungselement</p> <p>Zubehör: <b>72100401</b> Raumsparer-Ablauf</p>	
 <p>800er Unterbau</p>	<p><b>72020601 UK 340/420</b></p>	<p>Inkl. 3 ½" Körbchendrehexcenter, im kleinen Becken 3 ½" Körbchenventil handbetätigt 72100170, Befestigungselement</p> <p>Zubehör: <b>72100401</b> Raumsparer-Ablauf <b>72100927</b> Geschirrkorb <b>72100607</b> Resteschale</p>	
 <p>700er Unterbau</p>	<p><b>72021801 UK 375/375</b></p>	<p>Inkl. 3 ½" Körbchendrehexcenter, im kleinen Becken 3 ½" Körbchenventil handbetätigt 72100170, Befestigungselement</p> <p>Zubehör: <b>72100401</b> Raumsparer-Ablauf</p>	

# Armaturen



72070801 Apollo CN  
 72070802 Apollo Edelstahl-Optik  
 72070803 Apollo Chrom  
 72070901 Apollo GB CN  
 72070902 Apollo GB Edelstahl-Optik  
 72070903 Apollo GB Chrom

Einhandhebelmischbatterie mit Schwenkauslauf und variablem Ausfluss oder ausziehbarer Geschirrbrause (GB)

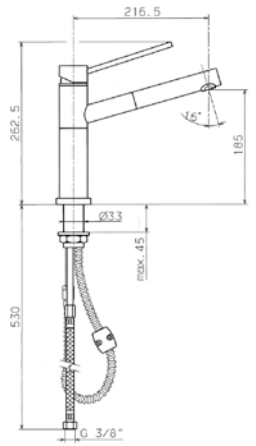

72070101 Riemix Classic chrom  
 72070109 Riemix Classic kiesel  
 72070102 Riemix Classic sierra  
 72070104 Riemix Classic graphit  
  
 72070301 Riemix Classic ND chrom  
 72070309 Riemix Classic ND kiesel  
 72070302 Riemix Classic ND sierra  
 72070304 Riemix Classic ND graphit

Einhandhebelmischbatterie mit Schwenkauslauf

Riemix Classic mit Flexanschluss

Riemix Classic ND = Niederdruckausführung

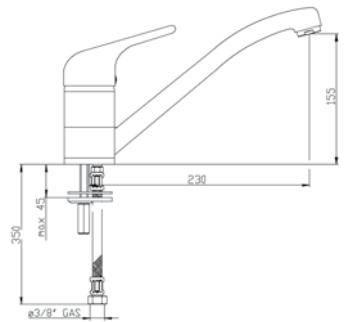

72070201 Riemix Classic GB chrom  
 72070209 Riemix Classic GB kiesel  
 72070202 Riemix Classic GB sierra  
 72070204 Riemix Classic GB graphit  
  
 72071101 Riemix Classic GB ND chrom  
 72071109 Riemix Classic GB ND kiesel  
 72071102 Riemix Classic GB ND sierra  
 72071104 Riemix Classic GB ND graphit

Einhandhebelmischbatterie mit Schwenkauslauf und ausziehbarer Geschirrbrause, umschaltbar

Riemix Classic mit Flexanschluss

Riemix Classic ND = Niederdruckausführung

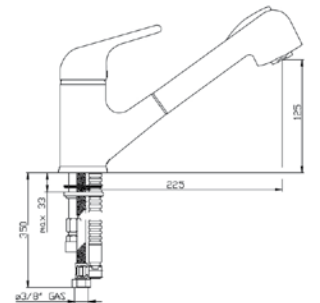

72070401 Riemix Topline chrom  
 72070409 Riemix Topline kiesel  
 72070402 Riemix Topline sierra  
 72070404 Riemix Topline graphit

Einhandhebelmischbatterie mit Schwenkauslauf und Flexanschluss

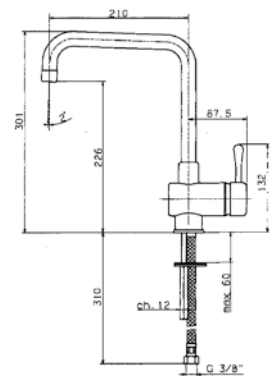

72072501 Tara Classic Profi chrom  
 72072502 Tara Classic platin matt

Spültisch – Einhandmischbatterie rechts mit Schlauchpendelbrause, Schwenkauslauf

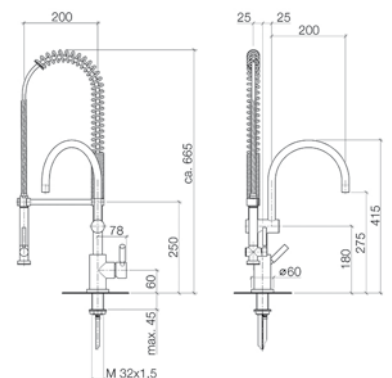



## waterstation® round

### Vordefinierte Systemlösungen - waterstation® round

Als ein wahres Meisterstück der Edelstahlverarbeitung verleiht sie nicht nur Ihrer Küche eine einzigartige Optik, sondern erweckt den ganzen Raum zum Leben: Spüren Sie selbst, wie die waterstation® round aus der Küchenarbeit ein gemeinsames Kocherlebnis macht, in dem die Kommunikation rund um die waterstation® round im Mittelpunkt steht. Diese Stärke spielt die round natürlich vor allem aus, wenn sie freistehend oder angebaut eingepplant ist.



- 72090101 waterstation® round Spüle
- (1) 72091401 waterstation® round mit Rahmen 250 mm  
72091402 waterstation® round mit Rahmen 300 mm
- 72091001 waterstation® round Insel 920 mm
- (2) 72091002 waterstation® round Insel 950 mm  
72091003 waterstation® round Insel 970 mm  
72091004 waterstation® round Insel 1000 mm
- 72091101 waterstation® round Zeile 920 mm
- (3) 72091102 waterstation® round Zeile 950 mm  
72091103 waterstation® round Zeile 970 mm  
72091104 waterstation® round Zeile 1000 mm
- 72091201 waterstation® round Ecke 920 mm
- (4) 72091202 waterstation® round Ecke 950 mm  
72091203 waterstation® round Ecke 970 mm  
72091204 waterstation® round Ecke 1000 mm



(1)



(2)



(3)



(4)



72090201  
Restebehälter Edelstahl



72090301 Edelstahlschale 1/6  
72090302 Edelstahlabtropfschale 1/6  
geloht



72090203 Rösle Edelstahl-Set  
geloht  
Ø 280mm 5,5 Liter  
Ø 120mm 0,7 Liter  
Ø 80mm 0,2 Liter



72090405  
Schneidbrett 1/6 Mahagoni



72090413 Schneidbrett 1/6  
Mahagoni mit Ausschnitt



72090413 Schneidbrett 1/12  
Mahagoni mit Ausschnitt



# Küchenarbeitsplatten – unbegrenzte Möglichkeiten

Es stehen viele Möglichkeiten offen, Arbeitsplatten kundenspezifisch herzustellen. Je nach Wunsch, Raum und Gegebenheit sind hier keine Grenzen gesetzt. Die Maßkonfektion ermöglicht in Länge und Breite individuell ausgeführte Küchenarbeitsplatten aus Edelstahl: Linear oder rund, aber auch höhenversetzt, über Innen- und Außenecken führend, Abschrägungen, Ausschnitte etc. Über Schraub- oder Schweißnähte können Verbindungen hergestellt werden um die Länge der Arbeitsplatte über die max. Gesamtlänge von 3800 mm hinweg zu planen.

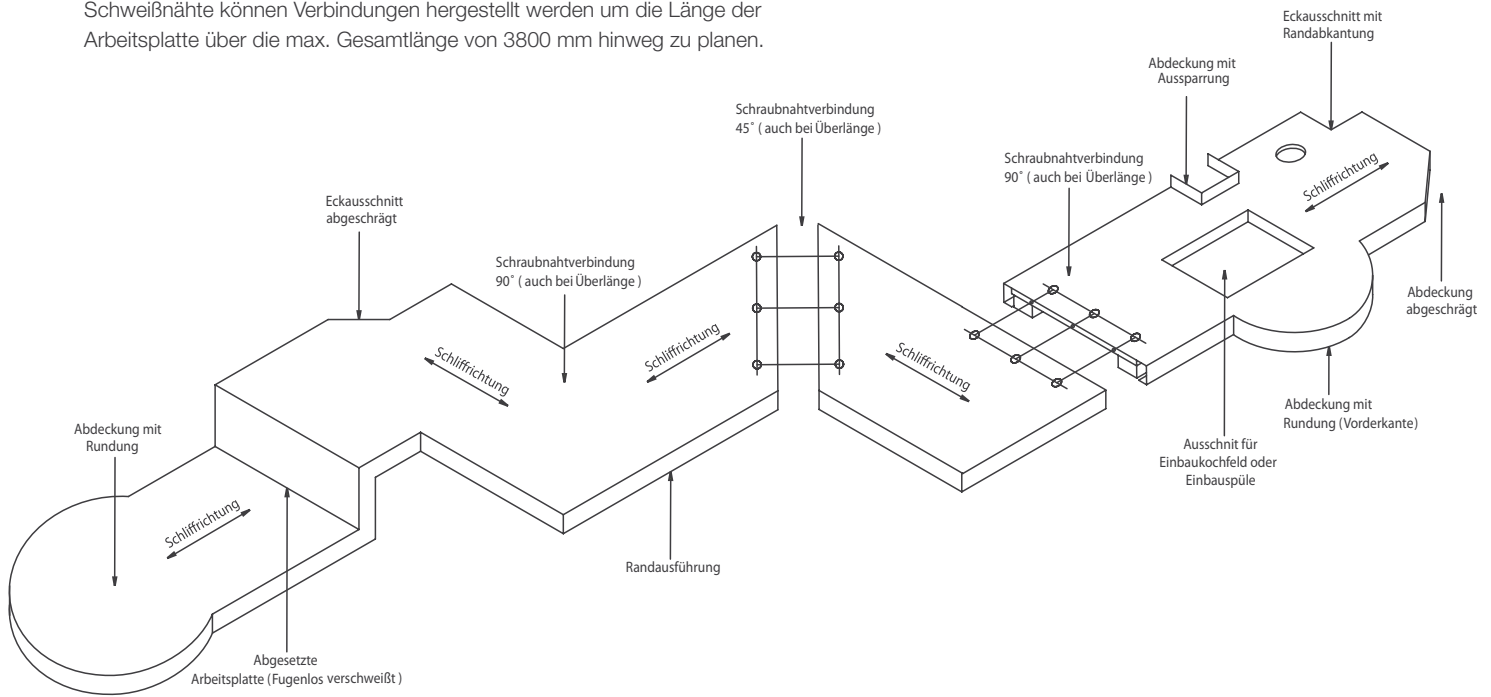

Die Arbeitsplatte ist vollflächig mit einer Spanplatte unterleimt, im Randbereich aufgedoppelt. Die Stärke der Arbeitsplatte beträgt mindestens 20 mm, bis 100 mm möglich. Die maximale Länge einer einteiligen Arbeitsplatte kann 3800 mm sein.

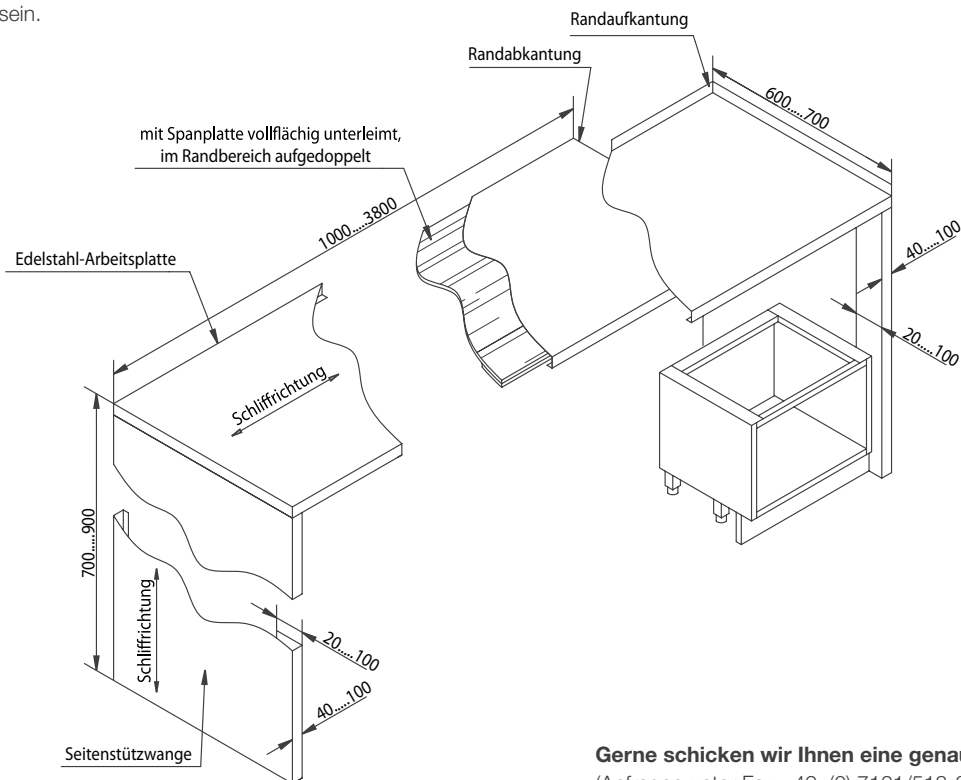

**Gerne schicken wir Ihnen eine genaue Planungsunterlage zu.**  
(Anfragen unter Fax +49 (0) 7121/518-288)

## Deutschland

Rieber GmbH & Co. KG  
Hoffmannstraße 44  
D-72770 Reutlingen  
Tel. +49 (0) 7121/518-0  
Fax +49 (0) 7121/518-302  
E-Mail: info@rieber.de  
www.rieber.de

## Großbritannien

BGL-Rieber Ltd.  
Unit 6 Lancaster Park  
Industrial Estate, Bowerhill,  
Melksham  
GB-Wiltshire SN12 6TT  
Tel. +44 (0) 1225/70 44 70  
Fax +44 (0) 1225/70 59 27  
E-mail: sales@bglrieber.co.uk  
www.bglrieber.co.uk

Rieber ist der führende Anbieter kompletter Verpflegungslösungen für Schulen, Betriebe, Caterer, Hotels und Restaurants, Kliniken und Heime sowie für Armeen.

Wir gestalten Esskultur und sorgen so für einen wesentlichen Teil der Gesundheit und Lebensqualität der Menschen - von jung bis alt.

Vor allem dort wo die Produktion und der Verzehr von Lebensmitteln räumlich und zeitlich getrennt sind, sorgen wir für hohe Speisenqualität, Sicherheit und geringe Betriebskosten.

Für heiß und kalt, für 1 bis 1000 Menschen.

Dazu vereinen unsere Lösungen hohen Nutzen im Gebrauch und ansprechendes Design mit hoher Effizienz im Material-, Energie und Wasserverbrauch. Damit bietet Rieber konkrete Anwendungen, die im täglichen Gebrauch wertvolle Energie und Wasser sparen und so ihren Beitrag zu Klima und Umweltschutz leisten.



Design: werksdesign